

### La promesa de Lawn Genie — Garantía limitada por un año

Lawn Genie y su afiliada, Lawn Genie Warranty Company, conforme a un acuerdo celebrado entre ellas, garantizan conjuntamente al propietario la ausencia de defectos de material o de fabricación en sus productos por un período de un año a partir de la fecha de compra.

No asumimos responsabilidad alguna en caso de fallo de los productos no fabricados por Lawn Genie, aunque tales productos pueden ser vendidos o utilizados junto con los productos Lawn Genie.

Durante el período de dicha garantía, repararemos o sustituiremos, a nuestra opción, cualquier pieza que haya demostrado ser defectuosa. Devuelva las piezas defectuosas al lugar de compra.

Nuestra responsabilidad se limita exclusivamente a la sustitución o reparación de las piezas defectuosas. No existen otras garantías expresas.

Esta garantía no tiene validez en los casos en que el equipo se use, o la instalación se haya realizado, de una manera contraria a las especificaciones e instrucciones de Lawn Genie, como tampoco si el equipo ha sido alterado o modificado.

TANTO LAWN GENIE COMO LAWN GENIE WARRANTY COMPANY NO ASUMEN RESPONSABILIDAD ALGUNA POR LOS DAÑOS INDIRECTOS, INCIDENTALES O CONSECUCIONALES RELACIONADOS CON EL USO DEL EQUIPO, INCLUYENDO, PERO SIN LIMITARSE A: PÉRDIDA DE VEGETACIÓN, EL COSTO DE LOS EQUIPOS SUBSTITUTOS O SERVICIOS REQUERIDOS DURANTE LOS PERÍODOS DE MALFUNCIONAMIENTO O DE FALTA DE USO RESULTANTE, ASÍ COMO DAÑOS A LA PROPIEDAD O LESIONES PERSONALES RESULTANTES DE LA NEGLIGENCIA DEL INSTALADOR.

Algunos estados no permiten la exclusión o limitación de los daños incidentales o consecucionales, de forma que es posible que la limitación o exclusión arriba mencionadas no le afecten a usted.

TODAS LAS GARANTÍAS IMPLÍCITAS, INCLUYENDO LAS DE COMERCIALIZACIÓN Y DE IDONEIDAD DE USO, SE LIMITAN A LA DURACIÓN DE ESTA GARANTÍA EXPRESA.

Algunos estados no permiten limitaciones sobre la duración de las garantías implícitas, de manera que es posible que la limitación arriba indicada no le afecte.

Esta garantía le otorga derechos legales específicos y, además, usted puede tener otros derechos, los cuales varían de un estado a otro.

#### Para obtener apoyo técnico:

1-800-231-5117  
P.O. Box 489  
Riverside, CA 92502



© 2007 Lawn Genie, Todos los derechos reservados

102-1775 Rev. B

### Models 54002, 54003, 54004 & 54005

# Automatic In-Line Valves

## Installation and Operating Instructions

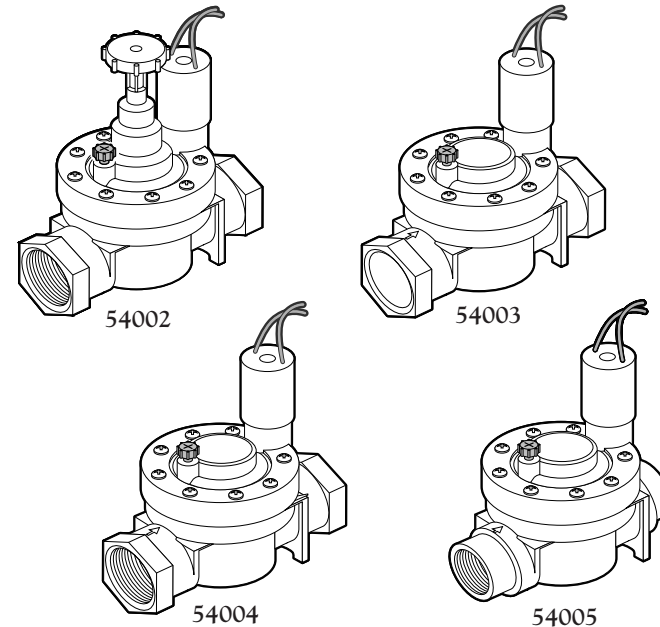

- Please read instructions completely before attempting to install or operate valve.



### Specifications

- Pipe Connection: (54002) - 1" NPT (54003) - 1" Slip Joint (54004) - 1" NPT (54005) - 3/4" NPT
- Flow range: 5–30 GPM
- Operating pressure: 10–150 PSI (70 PSI maximum recommended)
- Solenoid: 24 V a.c., 60 Hz (nominal)  
19 V a.c., 60 Hz (minimum)  
Inrush: 0.4 amps, 9.60 VA @ 24 V a.c., 60 Hz  
Holding: 0.2 amps, 4.8 VA @ 24 V a.c., 60 Hz

#### Friction Loss:

Flow (GPM)	5	10	15	20	25	30
Friction Loss (PSI)						
54002, 54003 & 54004	1.5	1.5	2.0	3.3	5.2	8.0
54005	3.6	3.2	2.9	3.8	5.8	–

### Valve Installation Guidelines

- This valve does not provide backflow prevention. Contact your local municipal authority for specific building codes, permits and backflow prevention measures required for the connection of an underground sprinkler system to the fresh water supply.
- Note the inlet and outlet flow direction arrows on the top and bottom of the valve body and install accordingly.
- When installing valve(s) below grade, installation within a valve box is recommended for protection, ease of adjustment and service.
- Install the valve in the horizontal position only. The top of the valve should be approximately level and the solenoid positioned vertically.
- Installing a manual shut-off valve between the main water supply and automatic valve is recommended for ease of valve maintenance and sprinkler system winterization. If water pressure exceeds 70 PSI, installing a pressure regulator should be used.

### Installation Procedure

1. From the backflow device, route 1" or 3/4" (depending on valve model) Schedule 40 PVC pipe to the valve or valve manifold inlet. Use Class 200 PVC pipe on the outlet side of the valve to the sprinklers.
2. For threaded valve body models, prepare 1" slip/thread PVC pipe adapter fittings with three to five complete wraps of PTFE tape evenly covering the threads. Install the adapters to the valve body and tighten securely.

**CAUTION:** Pipe dope will damage plastic threads.

3. Flush the supply line thoroughly before installing the valve.
4. Carefully prime and cement PVC pipe to the valve fittings or directly to valve body of model 54003.

**Note:** Allow all cemented PVC fittings to cure for approximately one hour before applying water pressure.

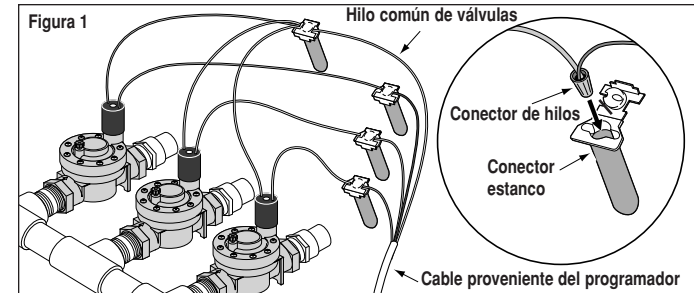

5. Dirija un cable de hilos múltiples, para colocar directamente en zanja para válvulas de riego desde el programador hacia la válvula. Si el recorrido del cable es menor de 800 pies, será suficiente que el cable tenga un grosor de 18 AWG. Para distancias de 800 a 2000 pies, se recomienda usar cable de grosor 14 AWG.
6. Usando conectores de cable roscados, conecte uno de los hilos de cada uno de los solenoides de válvula con el hilo blanco del cable. Este hilo se designa como el hilo común de válvulas. Conecte el hilo restante del solenoide a uno de los hilos del cable codificados por color. Asegúrese de que las conexiones de todos los hilos sean seguras y estancas. Vea la Figura 1.

**PRECAUCIÓN:** Use conectores estancos en todas las conexiones de los hilos para evitar su corrosión y posibles cortocircuitos.

7. En el programador, conecte el hilo común blanco al terminal de salida rotulado "C" o "COM". Conecte cada hilo de válvula codificado por color al terminal de salida numerado en el orden en que usted desee que operen las válvulas durante la operación automática.
8. Abra la válvula de cierre del suministro de agua. Compruebe el funcionamiento de la válvula usando el programador, o bien manualmente en la válvula usando el tornillo de purga.

### Operación manual

Para abrir la válvula manualmente, gire el tornillo de purga en sentido contrario al de las agujas del reloj una vuelta completa o hasta que el agua comience a salir de las roscas del tornillo de purga.

**Nota:** No es necesario extraer el tornillo de purga para abrir la válvula, pero, si se desea, puede extraerse para ayudar a limpiar las suciedades que puedan haber en la cámara de la válvula.

Para cerrar la válvula, gire el tornillo de purga en el sentido de las agujas del reloj hasta que el agua deje de salir. No apriete el tornillo excesivamente!

### Ajuste del regulador del caudal (modelo 54002 solamente)

La válvula viene ajustada de fábrica para permitir el paso de su máximo caudal. Para reducir el caudal, gire el pomo de regulación de caudal en el sentido de las agujas del reloj. Para aumentar el caudal, gire el pomo en sentido contrario al de las agujas del reloj.

### Acondicionamiento para el invierno

Cuando se desee acondicionar para el invierno el sistema de riego soprándolo con aire comprimido, opere cada válvula manualmente desde el programador, o desde las válvulas en sí, durante un minuto como mínimo y luego deje que cada válvula se drene completamente.

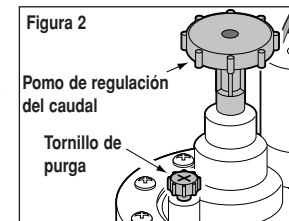

### Especificaciones

- Conexión de las tuberías: (54002) - Unión roscada NPT de 1 pulgada  
(54003) - Unión deslizante de 1 pulgada  
(54004) - Unión roscada NPT de 1 pulgada  
(54005) - Unión roscada NPT de 3/4 de pulgada
- Gama del caudal: De 5 a 30 GPM
- Presión de trabajo: De 10 a 150 PSI (Presión máxima recomendada: 70 PSI)
- Solenoide: 24 V c.a., 60 Hz (nominal)  
19 V c.a., 60 Hz (mínimo)  
Consumo al arranque: 0.4 amperios, 9.60 VA a 24 V c.a., 60 Hz  
Consumo de mantenimiento: 0.2 amperios, 4.8 VA a 24 V c.a., 60 Hz
- Pérdida de carga:

Caudal (GPM)	5	10	15	20	25	30
Pérdida de carga (PSI)						
54002, 54003 y 54004	1,5	1,5	2,0	3,3	5,2	8,0
54005	3,6	3,2	2,9	3,8	5,8	—

### Pautas para la instalación de la válvula

- Esta válvula no dispone de dispositivo antirretorno. Póngase en contacto con las autoridades municipales locales en lo que respecta a los códigos de construcción, permisos y las medidas de antirretorno específicos que se requieren para la conexión de un sistema subterráneo de riego por aspersión al suministro de agua potable.
- Observe las flechas de entrada y salida en las partes superior e inferior del cuerpo de la válvula e instálelo correctamente.
- Cuando se instalan una o más válvulas por debajo del nivel del suelo, se recomienda efectuar la instalación dentro de una caja de válvulas para su protección y facilitar su ajuste y servicio.
- Instale la válvula en posición horizontal solamente. La parte superior de la válvula debe estar a nivel aproximadamente y el solenoide debe instalarse en posición vertical.
- Se recomienda instalar una válvula de cierre manual entre la toma de agua principal y la válvula automática para facilitar el mantenimiento de la válvula y el acondicionamiento invernal del sistema de aspersión. Si la presión del agua excede de 70 PSI, se necesita instalar un regulador de presión.

### Procedimiento de instalación

1. Desde el dispositivo de antirretorno, dirija una tubería de PVC de Clase 40 de 1 pulgada o de 3/4 de pulgada de diámetro (dependiendo del modelo de la válvula) hacia la válvula, o hacia la entrada del múltiple de válvulas. Use tubería de PVC de Clase 200 en el lado de salida de la válvula hacia los aspersores.
2. Para los modelos con cuerpo de válvula roscado, prepare adaptadores de tubería de PVC de tipo deslizante/roscado de 1 pulgada y cubra uniformemente las roscas con tres a cinco capas de cinta de PTFE. Instale los adaptadores en el cuerpo de la válvula y apriételes firmemente.

**⚠ PRECAUCIÓN: El uso de selladores químicos dañará las roscas de plástico.**

3. Limpie meticulosamente con agua la línea de suministro antes de instalar la válvula.
4. Unte cuidadosamente los extremos de las tuberías y de los adaptadores de PVC con imprimador y cemento de PVC y acople las tuberías a los adaptadores de válvula o directamente al cuerpo de válvula del modelo 54003.

**Nota:** Deje que todos los adaptadores de PVC cementados se curen durante una hora aproximadamente antes de aplicarles presión de agua.

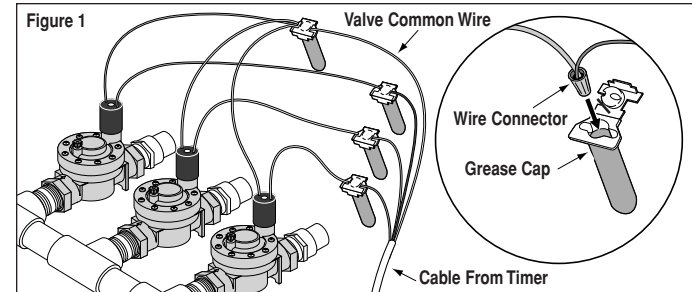

5. Route a multi-wire, direct-burial sprinkler cable from the sprinkler timer to the valve location. If the cable run is less than 800' 18-gauge wire is sufficient. For distance from 800' – 2000' 14-gauge wire is recommended.
6. Using screw-on wire connectors, attach either wire from each valve solenoid to the white cable wire. This wire is designated as the valve common wire. Connect the remaining wire from the solenoid to one of the color-coded cable wires. Ensure all wire connections are secure and waterproof. See Figure 1.

**⚠ CAUTION: Use grease caps or waterproof connectors on all wire splice connections to prevent corrosion and possible short circuit.**

7. At the sprinkler timer, connect the white common wire to the output terminal labeled "C" or "COM." Connect each color-coded valve wire to the numbered output terminal in the order you wish the valves to operate during automatic operation.
8. Open the shut-off valve from the water source. Test valve operation using the timer or manually at the valve using the bleed screw.

### Manual Operation

To open the valve manually, turn the bleed screw counterclockwise one full turn or until water begins discharging past the bleed screw threads.

**Note:** Removing the bleed screw is not required to open the valve, but can be removed to help flush debris from the valve chamber.

To close the valve, turn the bleed screw clockwise until it stops. Do not over-tighten!

### Flow Control Adjustment (model 54002 only)

The valve is set for maximum flow at the factory. To decrease the flow, turn the flow control knob clockwise. Turn the knob counterclockwise to increase the flow.

### Winterization

When winterizing the sprinkler system using compressed air, operate each valve manually from the timer or at the valve for a minimum of one minute, enabling each valve to drain thoroughly.

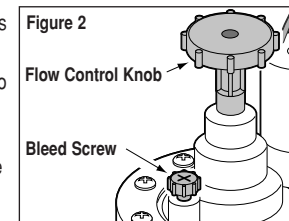

### The Lawn Genie Promise — Limited One Year Warranty

Lawn Genie and its affiliate, Lawn Genie Warranty Company, pursuant to an agreement between them, jointly warrants, to the owner, against defects in material and workmanship for a period of one year from the date of purchase.

We are not liable for failure of products not manufactured by Lawn Genie even though such products may be sold or used in conjunction with Lawn Genie products.

During such warranty period, we will repair or replace, at our option, any part found to be defective. Return the defective parts to the place of purchase.

Our liability is limited solely to the replacement or repair of defective parts. There are no other express warranties.

This warranty does not apply where equipment is used, or installation is performed, in any manner contrary to Lawn Genie's specifications and instructions, nor where equipment is altered or modified.

NEITHER LAWN GENIE NOR LAWN GENIE WARRANTY COMPANY IS LIABLE FOR INDIRECT, INCIDENTAL OR CONSEQUENTIAL DAMAGES IN CONNECTION WITH THE USE OF EQUIPMENT, INCLUDING BUT NOT LIMITED TO: VEGETATION LOSS, THE COST OF SUBSTITUTE EQUIPMENT OR SERVICES REQUIRED DURING PERIODS OF MALFUNCTION OR RESULTING NON-USE, PROPERTY DAMAGE OR PERSONAL INJURY RESULTING FROM INSTALLER'S NEGLIGENCE.

Some states do not allow the exclusion or limitation of incidental or consequential damages, so the above limitation or exclusion may not apply to you.

ALL IMPLIED WARRANTIES, INCLUDING THOSE OF MERCHANTABILITY AND FITNESS FOR USE, ARE LIMITED TO THE DURATION OF THIS EXPRESS WARRANTY.

Some states do not allow limitations of how long an implied warranty lasts, so the above limitation may not apply to you.

This warranty gives you specific legal rights and you may have other rights which vary from state to state.

### Modelos 54002, 54003, 54004 y 54005

## Válvulas automáticas en línea

### Instrucciones de instalación y operación

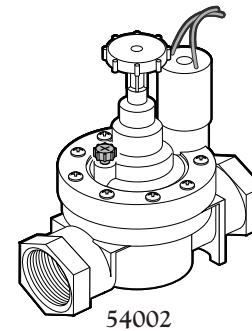

54002

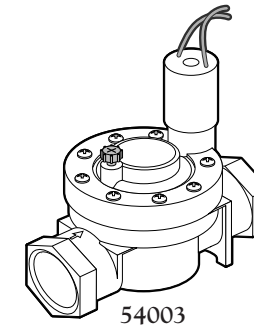

54003

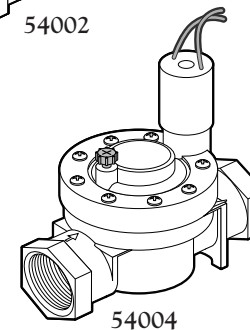

54004

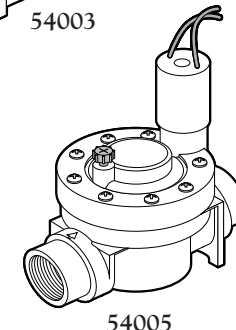

54005

- Lea detenidamente las instrucciones antes de instalar u operar la válvula.

For Technical Support:  
1-800-231-5117  
P.O. Box 489  
Riverside, CA 92502



© 2007 Lawn Genie, All Rights Reserved.

102-1775 Rev. B

